

MAF302 Serie

UNIDAD DE AIRE (FILTRO)

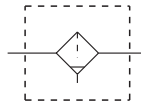

Simbolo



Especificaciones

Modelo	MAF302		
Diámetro No.	8A	10A	15A
Tamaño del Puerto	1/4	3/8	1/2
Mediano	Air		
Operating perssure range(*)	0.05~1 MPa		
Proof pressure	1.5 MPa		
Temperatura Ambiente	- 5~+60°C (No freezing)		
Elemento Filtrante	Estándar: 5µm, Opción: 40µm		
Capacidad de Drenaje	35 cm ³		
Peso	335 g		

* La unidad estándar contiene una función de drenaje automático cuando se se aplica una unidad de presión debajo 0.05 MPa.

* Elija el drenaje automático FMRF300, el rango de presión es de 0.15 ~ 1 MPa.

Características de flujo

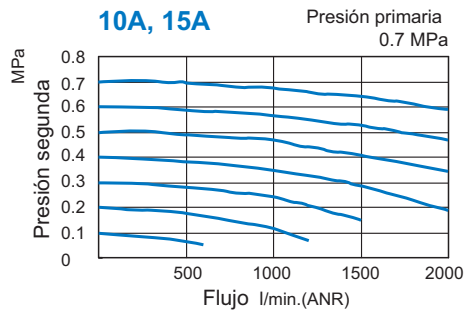
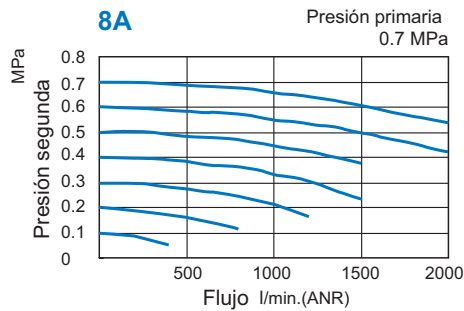

Opción de accesorios

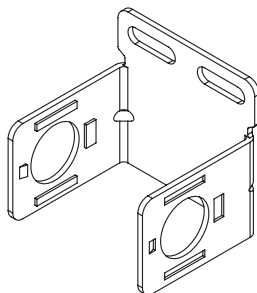

C Tipo soporte

Ejemplo de pedido

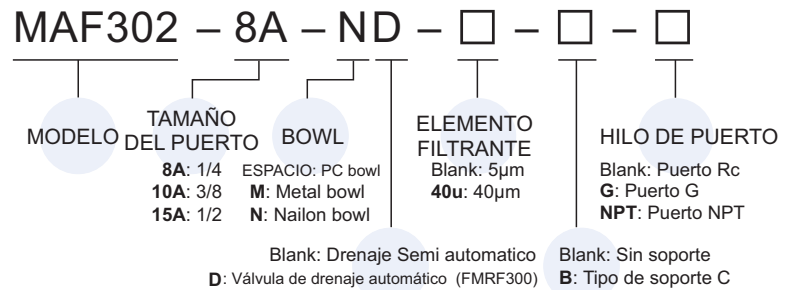

⚠ Caución

Cuenco de metal

Antes de armar o desarmar, empuja la placa de bloqueo hasta el final, y que confirme que esta separado del cuerpo luego gire el vaso, de lo contrario la placa de bloqueo se deformará o el cuerpo será rayado.

- 1.Deslizar la placa hacia abajo
- 2.Girar el vaso

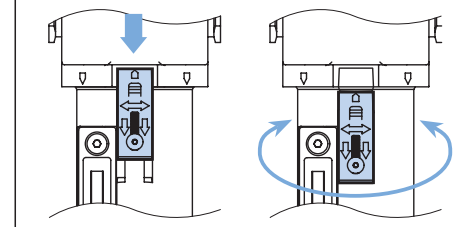

MAF302 Serie

UNIDAD DE AIRE (FILTRO)

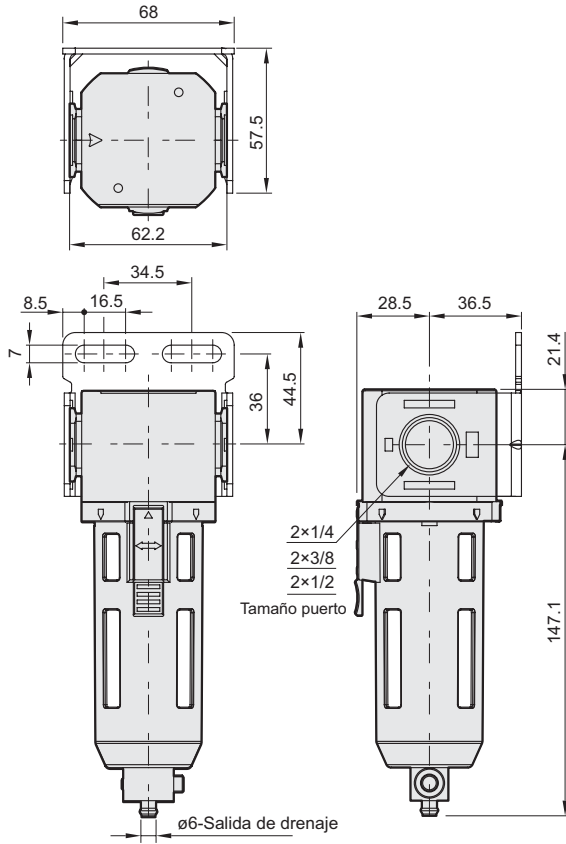

MAF302-D

Válvula de auto drenaje

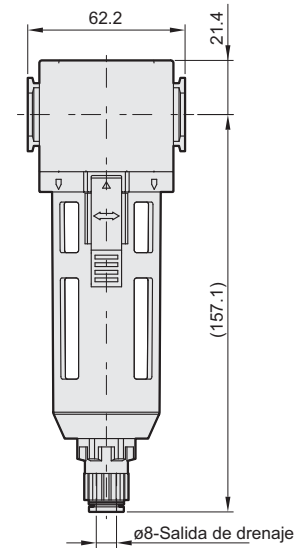

MAF302-M

Vaso de metal

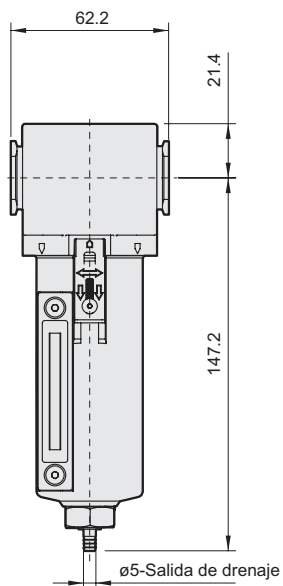

MAF302-MD

Vaso de metal + válvula de auto drenaje

